

# PROFILIUOTI LAKŠTAI

**MONTAVIMO INSTRUKCIJA**

**RUUKKI**

**Energy-efficient steel solutions for better** LIVING. WORKING. MOVING.

Stogo kompleksas– tai žymiai daugiau nei vien tik stogo dangos lakštai. Lietaus vandens nuvedimo sistema, kopėčios, stogo tilteliai ir sniego užtvaros yra reikalingi tam, kad stogas būtų saugus ir funkcionalus. Visos Ruukki pagamintos stogo komplekto dalys yra aukštos kokybės, patikrintos bei suderinamos tarpusavyje. Ruukki yra vienintelis stogo dangos gamintojas Suomijoje, turintis Techninio Suomijos tyrimų centro (VTT) sertifikata, kuris galioja visiems stogo elementams.

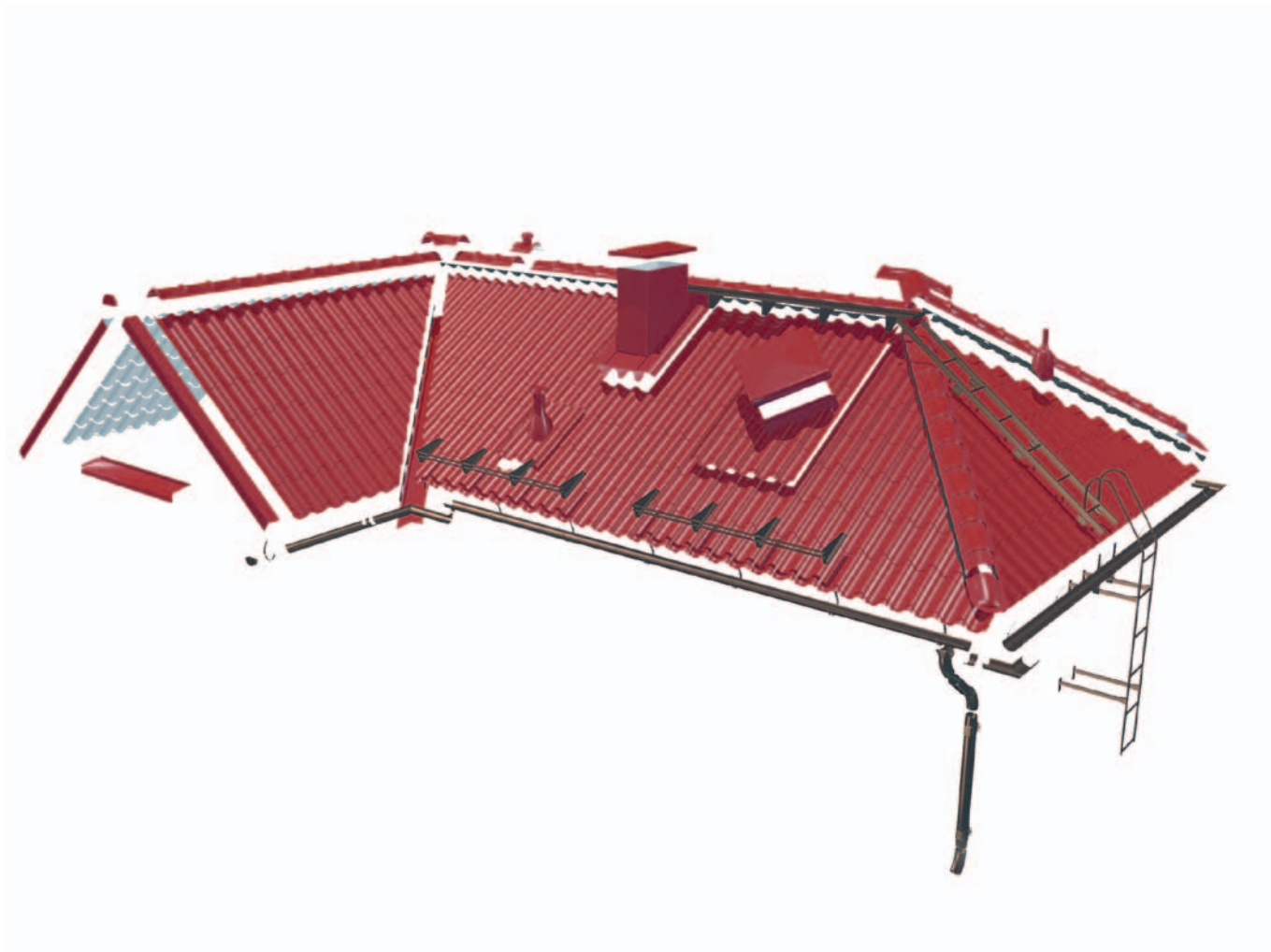

Montavimo instrukcijoje pavaizduoti montavimo sprendimai yra pavyzdžiai ir negali būti pritaikyti visų tipų stogams. Dėl kilusių neaiškumų ar papildomos informacijos, prašome kreiptis į mūsų konsultantus.

• **Turinys**

Prekių užsakymas .....	4
Sandėliavimas .....	4
Matavimai .....	4
Darbo sauga .....	4
Stogo dangos užsakymas .....	5
Stogo matavimas ir matmenų patikrinimas.....	5
Stogo plėvelės klojimas .....	5
Grebėstavimas .....	6
Stogo galo užbaigimo lentos montavimas .....	7
Stogo vidinio kampo (sąlajos) montavimas .....	7
Sraigčiai.....	7
Stogo lakštų montavimas .....	8
Stogo lakštų klojimas .....	9
Stogo lakštų tvirtinimas .....	10
Stogo lakštų užlaidos .....	10
Lakštų su užlaidomis montavimas .....	10
Lakštų montavimas ties sąlaja .....	11
Vėjalentės .....	12
Kraigas .....	12
Pagrindinės stogo detalės .....	13
Vėdinimo kaminėliai .....	14
Stogo angos .....	14
Stogo priežiūra ir eksploatacija .....	15
Techninė informacija .....	16
Kontaktai .....	16

● **Prekių užsakymas**

Įsitikinkite, kad pristatytos prekės yra tokios, kokias užsakėte ir atitinka visą prekių sąrašą važtaraštyje. Bet kokie trūkumai ar netikslumai, transportavimo pažeidimai privalo būti surašyti siuntos lape ir nedelsiant perduoti Ruukki ar prekybos atstovui. Visos pastabos dėl pristatymo turi būti pareikštos per 8 dienas po prekių pristatymo. Bendrovė neprisiima atsakomybės dėl papildomų kaštų, jei produktas buvo sumontuotas kitaip nei aprašyta montavimo instrukcijoje.

● **Sandėliavimas**

Stogo dangos lakštai iš krovinio automobilio iškraunami ant žemės. Po pakuotėmis maždaug kas 1 metrą turi būti padėti 20 cm aukščio atraminiai tašeliai. Normaliomis lauko sąlygomis stogo lakštus transportavimo pakuotėse ar išpakuotus galima laikyti ne ilgiau kaip mėnesį. Laikant ilgiau, lakštai turi būti išpakuoti iš transportavimo pakuočių. Juos sandėliuoti perdengiant lentjuostėmis taip, kad tarp lakštų atsirastų oro tarpas, kuris neleistų kauptis drėgmei. Stogo lakštai taip pat gali būti užkelti ant stogo transportavimo pakuotėse. Naudodami kėlimo įrangą neišardykite pakuočių. Saugokite, kad tarp lakštų neatsirastų trintys. Geriausia lakštus kelti laikant už lakštų kraštų. Atskiri lakštai keliami ant stogo išilgai atramų, prilaikant juos iš apačios. Kėlimo metu nestovėkite po lakštais.

● **Matavimai**

Stogo lakštai tiekiami supjauti reikiamais ilgiais. Tačiau priklausomai nuo stogo formos, gali prireikti lakštus pjauti montavimo vietoje. Lakštai pjaustomi tik plieno lakštams pjauti pritaikytais įrankiais, kurie neįkaista pjovimo metu.

**Lakštų negalima pjauti abrazyviniais diskais. Naudodami netinkamus įrankius, netenkate suteikiamos garantijos lakštų paviršiaus padengimams.**

**Be įrankių lakštams pjauti, prireiks elektrinio suktuvo sraigtams prisukti ir matavimo ruletės.**

Saugokite stogo lakštus iki pat montavimo pradžios, kad aštrios plieno drožlės nepažeistų dangos paviršiaus. Bet kokios pjovimo atliekos ir drožlės privalo būti kruopščiai nurinktos ir nuvalytos. Rekomenduojame bet kokius matomus paviršiaus įbrėžimus ar įpjovimus uždažyti tam pritaikytais dažais, skirtais remonto darbams.

● **Darbo sauga**

Dirbdami su plieno lakštais, visada vilkėkite apsauginius drabužius ir darbinės pirštines. Saugokitės aštrių galų ar kampų. Nevaikščiokite ir nestovėkite po lakštais, kai jie yra keliami ant stogo. Gerai įsitikinkite, kad kėlimo juostos yra tinkamos naudoti ir pritaikytos lakštų svoriui kelti, taip pat ar gerai jos pritvirtintos. Venkite lakštų kėlimo esant stipriam vėjui. Būdami ant stogo, elkitės atsargiai, naudokite saugos diržus ir neslidžią avalynę. Viso stogo montavimo metu laikykitės darbo saugos taisyklių.

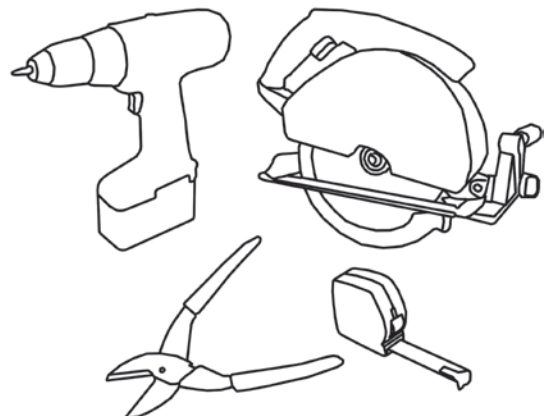
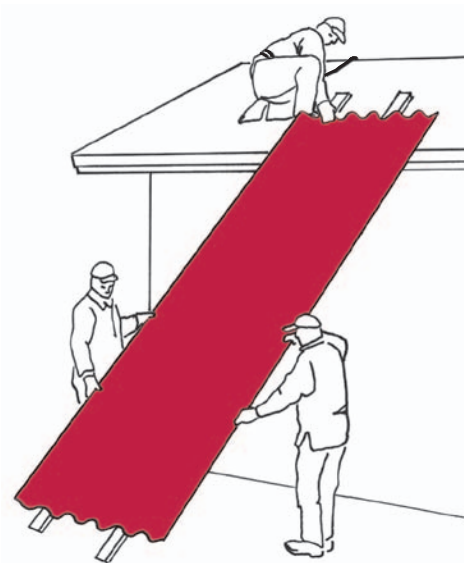

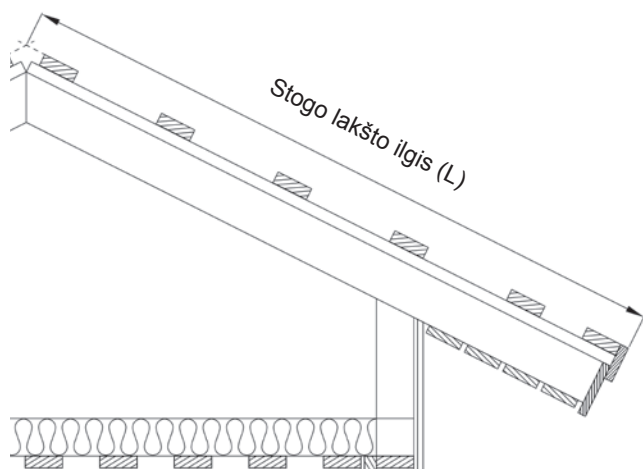

● **Stogo dangos užsakymas**

Ruukki tiekia stogo dangą pagal užsakovo pateiktus matmenis. Juos galite rasti objekto projektiniuose brėžiniuose. Taip pat jūs galite nupiešti supaprastintą stogo brėžinį ir jame nurodyti pagrindinius išmatavimus. Pagrindinė taisyklė, kurios reikėtų laikytis – stogo lakštų ilgis matuojamas nuo toliausiai išsikišusio karnizo taško iki kraigo viršaus. Kad įsitikintumėte, kad matmenys teisingi, pravartu pamatuoti visus stogo šlaitus.

Užsakant stogą mansardoms, atkreipkite dėmesį, kad profilio aukštis ir stogo nuolydis įtakoja profilio ilgį. Daugiau informacijos suteiks mūsų konsultantai.

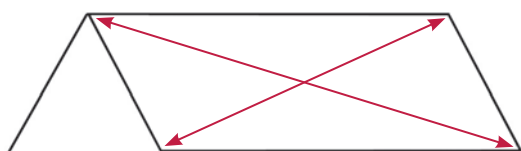

● **Stogo matavimas ir matmenų patikrinimas**

Stogo lakštai montuojami statmenai (90 laipsnių kampu) pastogei (karnizui). Prieš montuodami stogą, būtina patikrinkite stogo nuolydžio kampą, šlaito ilgį ir plotį, kraigo ir karnizo tiesumą. Esant neaiškumams - kreipkitės į mūsų konsultantus (žr. Kontaktai galiniame viršelyje).

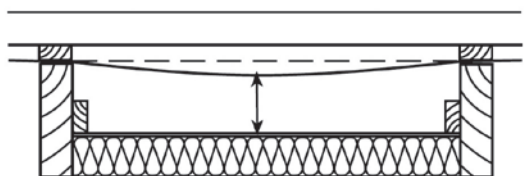

● **Stogo plėvelės klojimas**

Stogo plėvelės klojimą pradėkite horizontaliai nuo karnizo, kildami aukštyrą link kraigo. Stogo plėvelė turėtų būti išleista bent po 200 mm nuo sienos prie karnizo ir kraigo kraštų. Pirmiausiai užtieskite plėvelę ant stogo gegnių. Galutinai plėvelė tvirtinama sankabomis panaudojant tarpinę lystelę (ventiliacijai užtikrinti), ją prikaland prie gegnių. Klokite plėvelę leidžiant jai kaboti tarp gegnių (žemiausiai apie 40 mm ties gegnių viduriu). Ties kraigu, plėvelę tvirtinkite pagal detalią montavimo instrukciją (p.13). Iškilus neaiškumams, kreipkitės į mūsų konsultantus. Minimalus plėvelės užleidimas viena ant kitos horizontalia kryptimi yra 150 mm. Jeigu plėvelę reikia užleisti išilgine kryptimi, užlaidos daromos užleidžiant ant gegnių ne mažiau 100 mm.

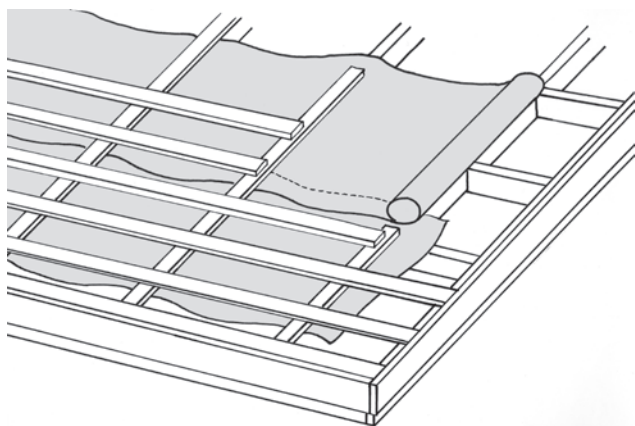

Ruukki rekomenduoja naudoti difuzinę plėvelę, kuri neleis vandens garų kondensatui patekti ant stogo šilumos izoliacijos. Plėvelė dažniausiai klojama iki karnizo krašto ir įleidžiama į lietaus nuvedimo lataką.

● **Grebėstavimas**

Kai atstumas tarp stogo atramų (gegnių) yra 900 ar 1200 mm, užtenka 32x100 mm medinio ar plieninio ventiliuojamo grebėsto (RA5453700). Plieninius grebėstus tvirtinkite cinkuotomis vinimis ar savisriegiais. Grebėsto matmenis galite pasitikslinti pas statinio projektuotoją.

Lentelėje pateikti minimalūs dydžiai. Po sniego užtvaramis ar kitose vietose, kur kaupiasi sniegas, grebėstus tvirtinkite tankiau.

● **Grebėstavimo lentelė**

		Stogo nuolydis 1:1 (45°)		Stogo nuolydis 1:1,5 (34°)		Stogo nuolydis 1:3 ar mažiau (18°)	
		Gegnių žingsnis 900 mm	Gegnių žingsnis 1200 mm	Gegnių žingsnis 900 mm	Gegnių žingsnis 1200 mm	Gegnių žingsnis 900 mm	Gegnių žingsnis 1200 mm
<b>Grebėstavimo žingsnis</b>	250 mm	22x100	25x100	22x100	25x100	22x100	32x100
	300 mm	22x100	25x100	22x100	32x100	25x100	32x100
	400 mm	22x100	32x100	22x100	32x100	25x100	38x100
	450 mm	22x100	32x100	25x100	32x100	32x100	38x100
	600 mm	25x100	32x100	25x100	32x100	32x100	38x100
	750 mm	32x100	38x100	32x100	38x100	32x100	50x100
	900 mm	32x100	38x100	32x100	38x100	38x100	50x100
	1200 mm	32x100	50x100	32x100	50x100	38x100	50x100
	1500 mm	50x100	50x100	50x100	50x100	50x100	50x100

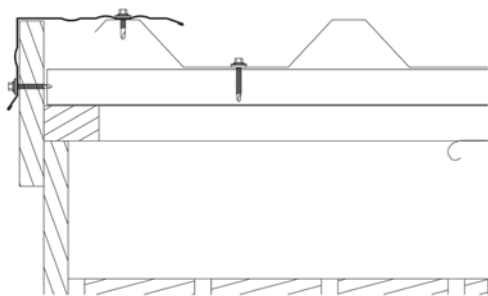

Šoninė lenta yra montuojama aukščiau nei grebėstas, sulyginant su profiliuoto lakšto aukščiausiu tašku.

● **Stogo šoninės lentos montavimas**

Lentą reikia tvirtinti aukščiau grebėsto sulyginant su profiliuoto lakšto aukščiausiu tašku. Prie šios šoninės lentos vėliau pritvirtinsite vėjalentę.

● **Stogo vidinio kampo (sąlajos) montavimas**

Sulygiuokite sąlajos grebėstų aukštį su pagrindiniu stogo grebėstavimu. Sąlajos ištinis grebėstavimas turėtų būti bent po 500 mm į abi puses. Tarp sąlajos grebėstų palikite mažiausiai 20 mm tarpelius ventilacijai.

Sąlajos lankstinius užleisti vienas ant kito mažiausiai 200 mm. Mažo nuolydžio stogams užlaidų vietose rekomenduojama naudoti sandarinimo mastiką.

● **Sraigatai**



Savisriegis į medinius grebėstus  
4,8 x 28



Savisriegis lakštams tarpusavyje  
4,8 x 20

Pirmiausiai sąlajos užfiksuojamos prie pakloto vinimis jos kraštuose ir galutinai prisukama kartu su stogo dangos lakštu prie grebėstų. Nupjaukite ir suformuokite sąlajos apačią atitinkamai lygiuodami su karnizu. Sąlajos lankstinio apačia gali būti užlenkta. Kampo lankstinys turi būti mažiausiai 250 mm užleistas po stogo dangos lakštu. Mes rekomenduojame tarp stogo dangos lakštų palikti mažiausiai 200 mm atstumą. Tarp sąlajos ir stogo dangos lakšto naudokite sandarinančią profiliuotą tarpinę atitinkančią lakšto skerspjūvį.

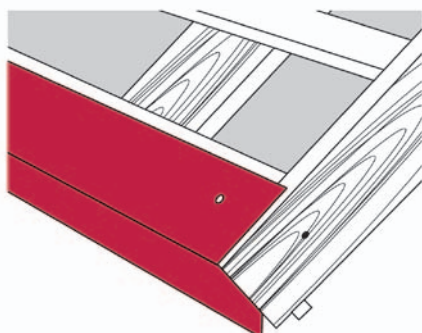
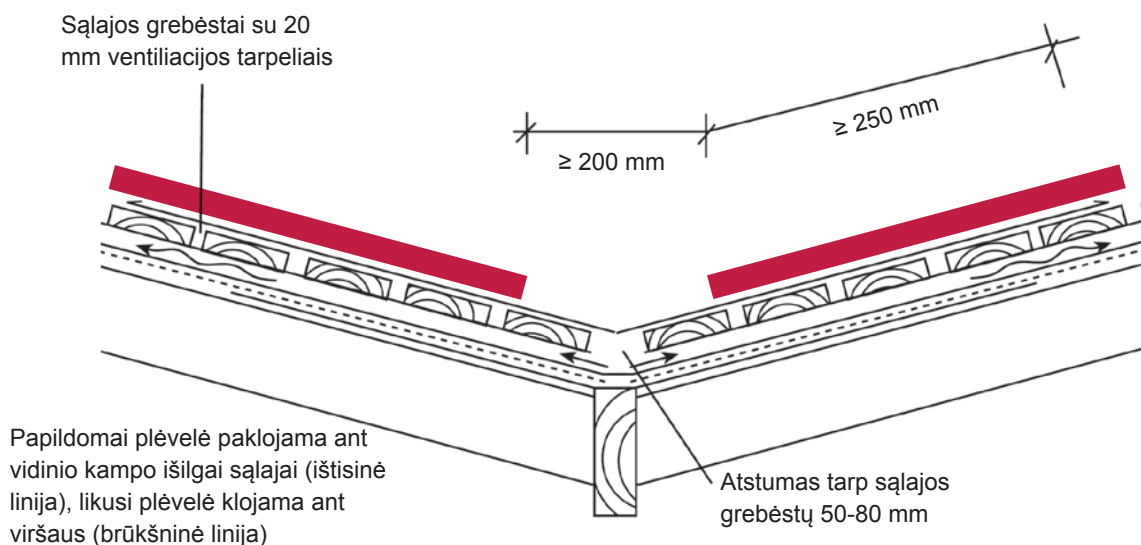

● **Stogo lakštų montavimas**

Prieš montuodami pirmąjį stogo lakštą, pirmiausia pritvirtinkite karnizo lankstinį. Karnizo lankstinys montuojamas jį padėjus lygiagrečiai karnizui ir pritvirtinamas cinkuotomis vinimis ar sraigtais prie pirmo grebėsto. Pasitirkinkite karnizo lankstinio lygiavimą, pavyzdžiui, pažymėdami tiesią liniją išilgai karnizo įtempiant lygiavimo virvelę. Tarp karnizo lankstinio ir stogo lakšto gali būti naudojama tos pačios formos kaip ir stogo profilis sandarinimo tarpinė, tačiau tokiu atveju turi būti paliktos oro pratekėjimo angos (ventiliacijai).

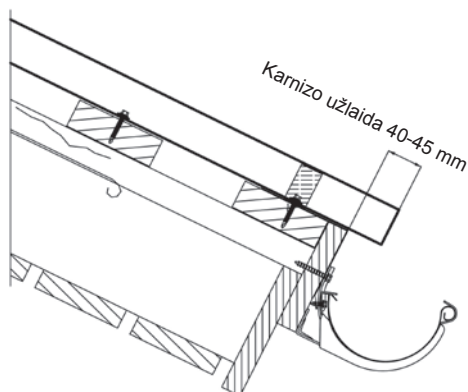

Stogo lakštų tvirtinimas paprastai pradedamas nuo stogo karnizo. Lakštai lygiuojami su karnizu, o ne su kraigu. Profiliuotus lakštus galima montuoti pradėdant iš kairės į dešinę ar atvirkščiai.

Karnizo užlaida 40-45 mm.

Profiliuoti stogo lakštai prie grebėstų tvirtinami sraigtais žemiausiame profilio taške. Rekomenduojama tvirtinti 4.8 x 28 mm savisriegiais į medį ir 4.8 x 20 mm savisriegiais į plieninius grebėstus.

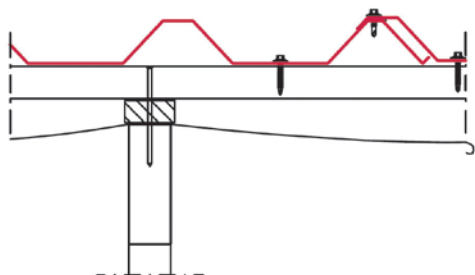

Lakšto kairėje pusėje yra kapiliarinis griovelis, kuris montuojant turi atsidurti po kitu lakštu. Jungiant stogo lakštus, lakštai tarpusavyje jungiami savisriegiais (4.8 x 20 mm) aukščiausiame bangos taške. Sandarumui užtikrinti jungimo vietose galima naudoti papildomas tarpines arba papildomai užleidžiant lakštus vieną ant kito per 1,5 bangos.

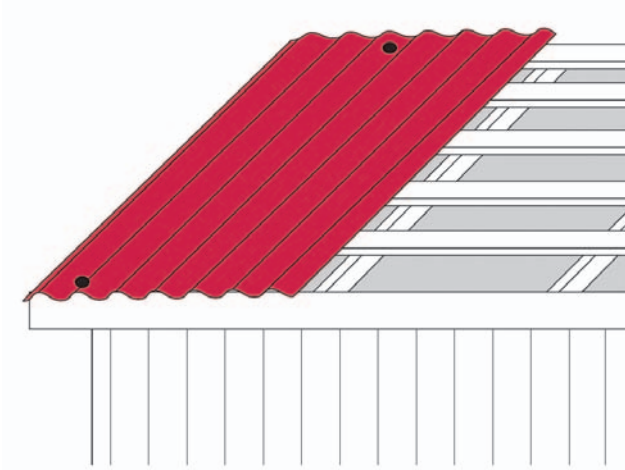

● **Stogo lakštų klojimas**

Pirmąjį lakštą tvirtiname iškišdami už karnizo apie 40–45 mm. Lakštą tvirtiname prie grebėsto ties karnizu ir ties kraigu vienu sraigtu.

Sulygiuokite kito lakšto kraštą su pirmojo apačia, o jei kažkas neatitinka – nuimkite lakštus vieną nuo kito ir iš naujo tiksliai sulygiuokite.

Pritvirtinkite kitą lakštą viršutinėje bangos dalyje, pradėdami nuo karnizo link kraigo. Tvirtinimo atstumas apie 500 mm.

Taip sumontuokite tris ar keturis lakštus. Išsukite sraigtus ties kraigu ir sulygiuokite lakštus pagal karnizą.

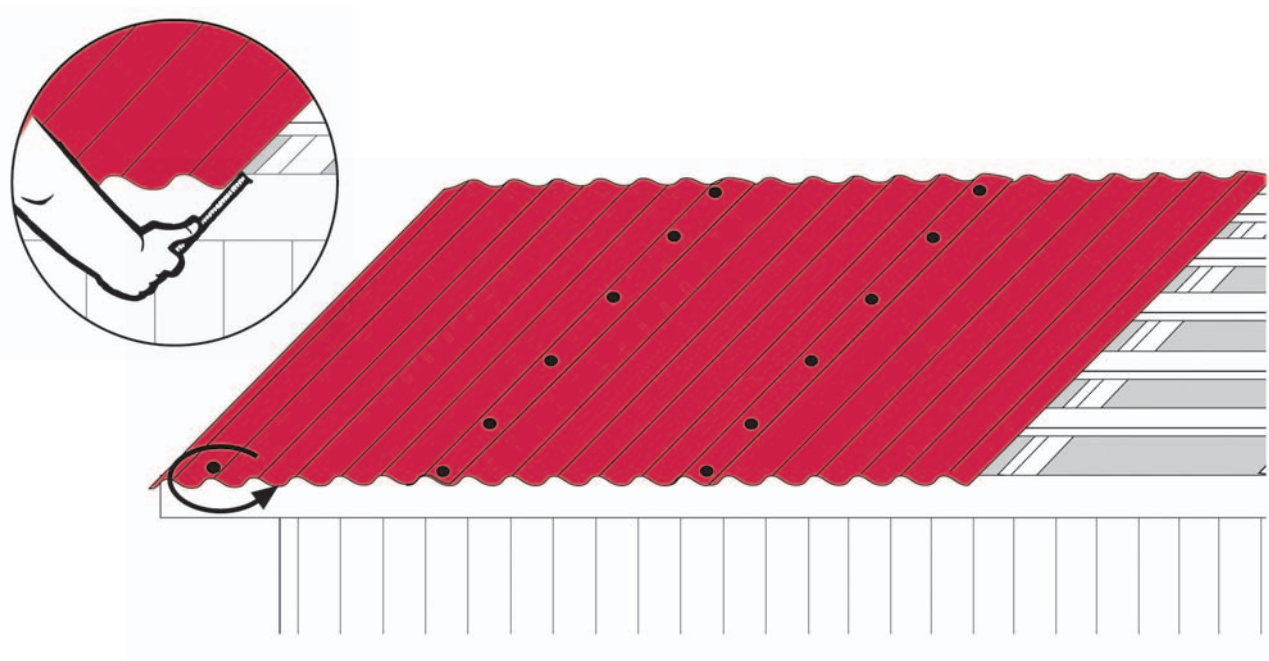
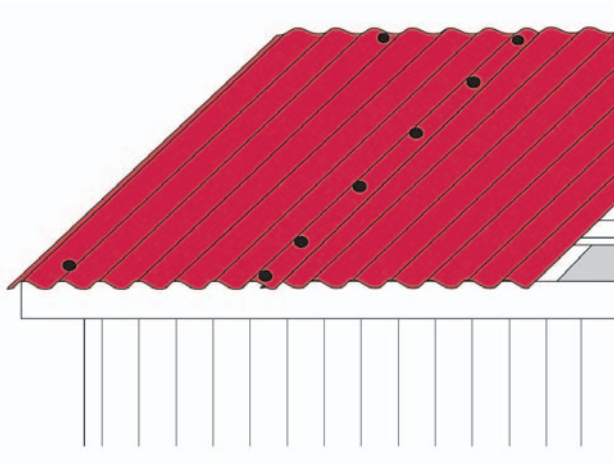



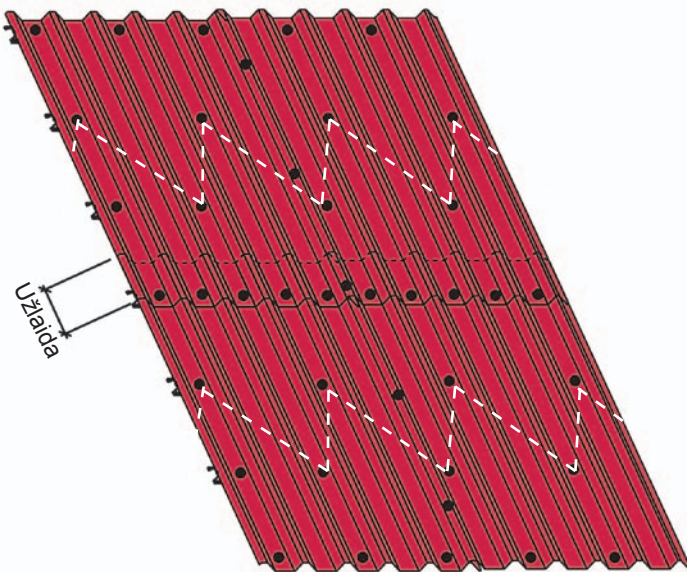

● **Stogo lakštų tvirtinimas**

Profiliuotų lakštų montavimo instrukcija yra paruošta atsižvelgiant į vėjo jėgas lakštų kraštuose, temperatūrinius lakštų poslinkius ir lakštų sujungimo tvirtumą.

Ties karnizu tvirtinkite lakštus į grebėstą kas antroje bangoje.

Ties kraigu tvirtinkite lakštus į grebėstą kas antroje profilio bangoje. (2-3 sraigtai lakštui).

Vidurinėje dalyje naudokite 4-5 savisriegius kvadratiniam metrui pagal paveikslėlyje nurodytą pavyzdį.

● **Stogo lakštų užlaidos**

Profiliuotas lakštas užleidžiamas ant kito lakšto mažiausiai 200 mm ir fiksuojamas prie grebėsto kiekvienos bangos apačioje.

● **Lakštų su užlaidomis montavimas**

Montuodami lakštus naudokite kreidos liniją pirmam viršutiniam lakštui vertikaliai sulygiuoti. Tai jums palengvins tolesnį montavimą.

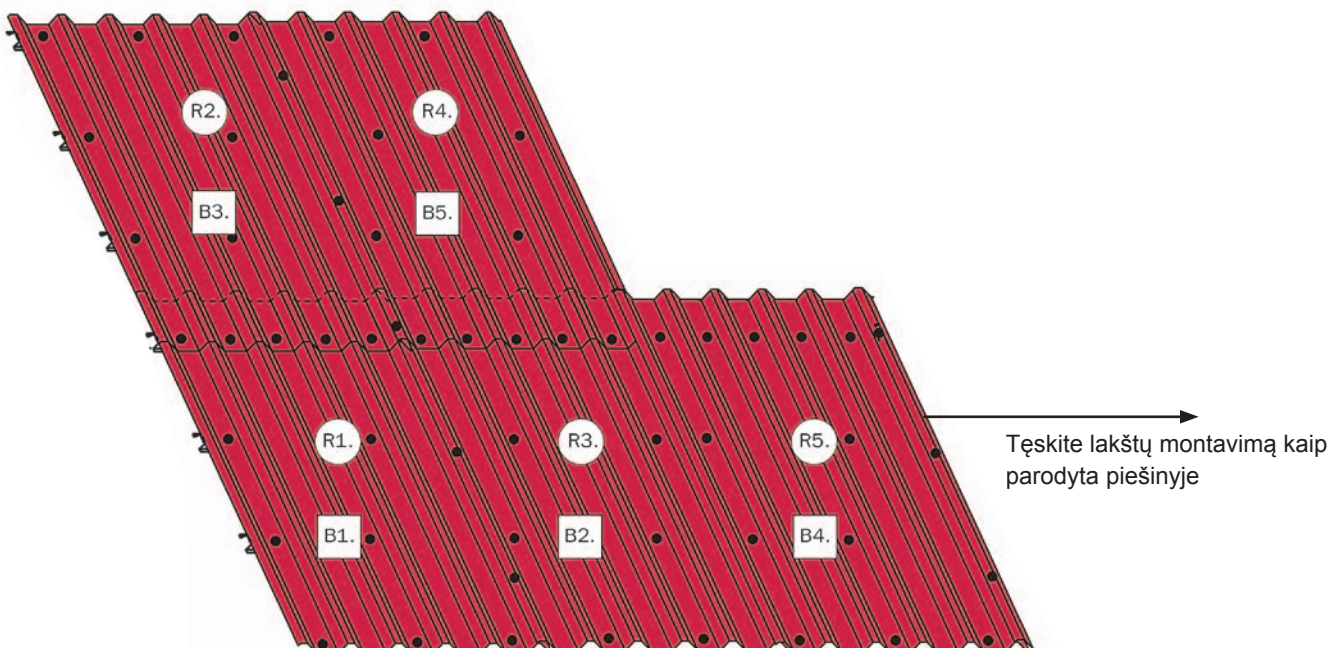
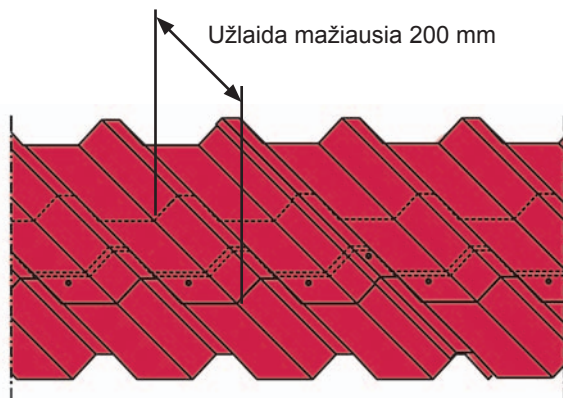

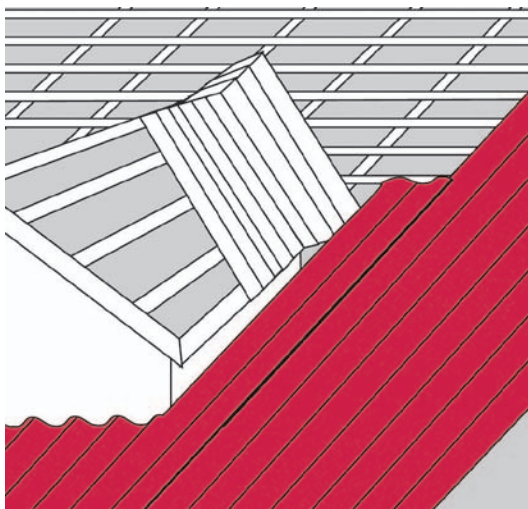

• **Lakštų montavimas ties sąlaja**

Dengiama dviem žingsniais: nuo karnizo iki sąlajos ir nuo sąlajos iki kraigo.

1. Išpjaukite pirmą lakštą, kad jis atitiktų stogelio formą, pritvirtinkite lakštą reikiamoje vietoje.

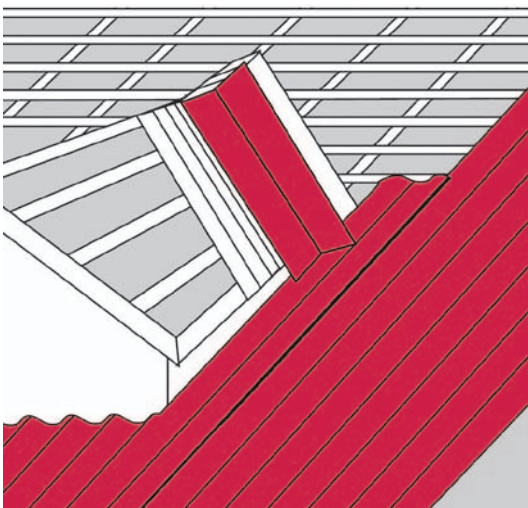

2. Pritvirtinkite atitinkamą stogo sąlają.

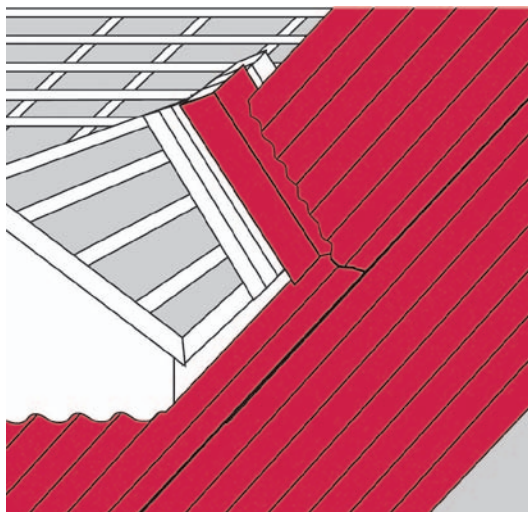

3. Atpjaukite reikiamos formos viršutinį stogo dangos lakštą ir jį pritvirtinkite.

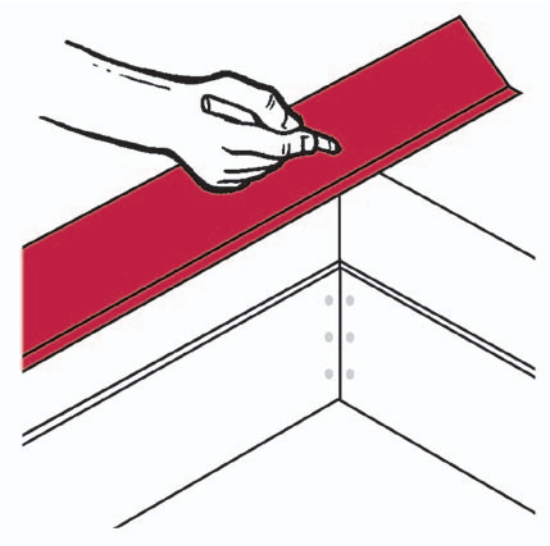

● **Vėjalentės**

Vėjalentę montuokite aukštyn nuo karnizo ir nupjaukite tiksliai ties kraigu. Vėjalentę tvirtinkite savisriegiais kas 1000 mm prie stogo šoninės lentos ir iš viršaus prie stogo lakšto.

Vėjalenčių persidengimas turėtų būti ne mažesnis kaip 100 mm.

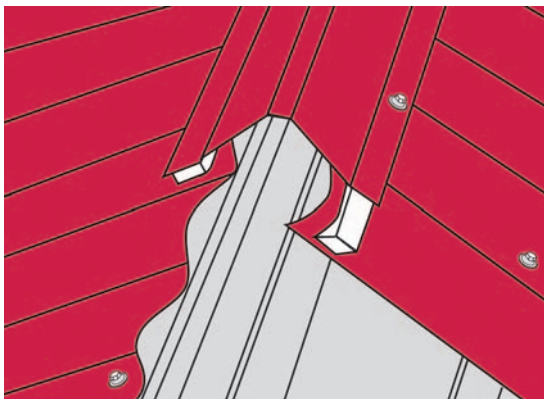

● **Kraigas**

Pritvirtinkite kraigą prie stogo lakštų savisriegiais kas antrą bangą per sandarinančias tarpines. Kraigo lankstinys turi persidengti ne mažiau kaip 100 mm. Valminiuose stoguose naudokite to pačio profilio kairės ir dešinės pusės tarpines.

Ventiliacija tarp stogo plėvelės ir stogo dangos lakštų gali būti įrengiama sumontuojant 5-6 m intervalu ventiliacinius kraigo kaminėlius.

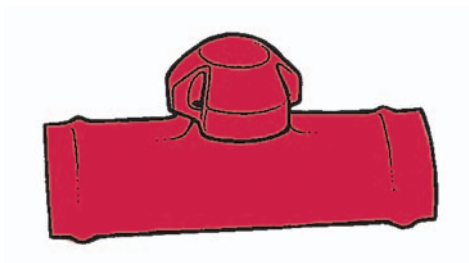

● **Bendrieji reikalavimai**

Montavimo metu nežymiai pažeistas skardos polimerinės dangos vietas galima užtepti arba užpurkšti Ruukki tiekiamais dažais, kurie yra skirti tik smulkiems remontiniams darbams. Todėl dažant pažeistas vietas reikia labai saugoti, kad dažai nepatektų ant polimerinės dangos, esančios aplink jas. Draudžiama purkšti dažus ant viso skardos lakšto ar jo dalies.

Stogo dangos, ventiliacijos angų, žaibosaugos įrenginių, kaminėlių bei dūmtraukių priežiūrai ant stogo turi būti sumontuotos tinkamos kopėčios, stogo tilteliai. Vaikščiojant įrengtu stogu, reikia laikytis tų pačių saugos priemonių, kaip ir dengiant.

Visas atliekas, metalo drožles būtina nuo stogo dangos pašalinti kruopščiai nuvalant šluotele arba šepėčiu, nepažeidžiant stogo lakštų dangos.

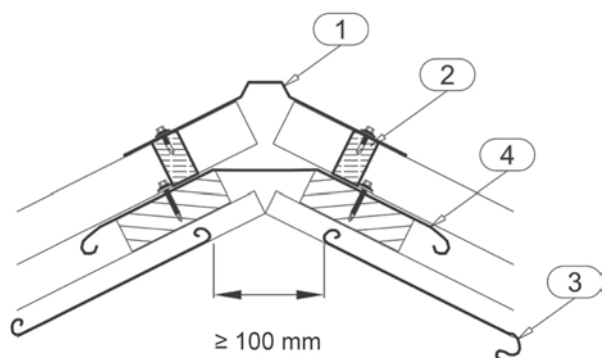

● **Pagrindinės stogo detalės**

**Kraigas**, vertikalus pjūvis.

1. Kraigo elementas RA 9AR
2. Tarpinė
3. Stogo plėvelė (tarpelis ventiliacijai  $\geq 100$  mm)
4. Stogo plėvelės juosta

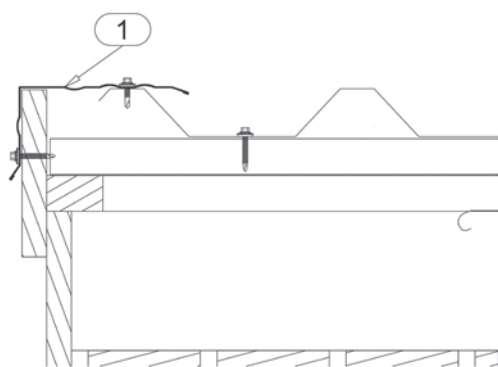

**Vėjalentė**, vertikalus pjūvis

1. Vėjalentė RA 9BG

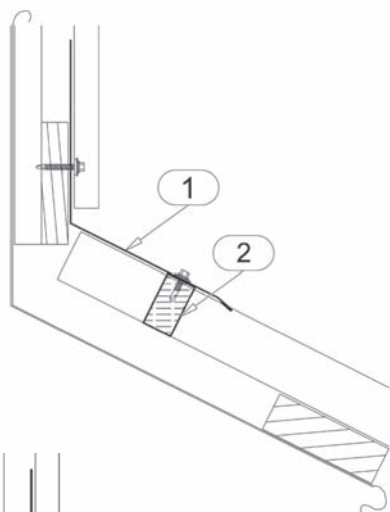

**Stogo-sienos sandūra** (galinė siena)  
Vertikalus pjūvis

1. Lankstinys
2. Tarpinė

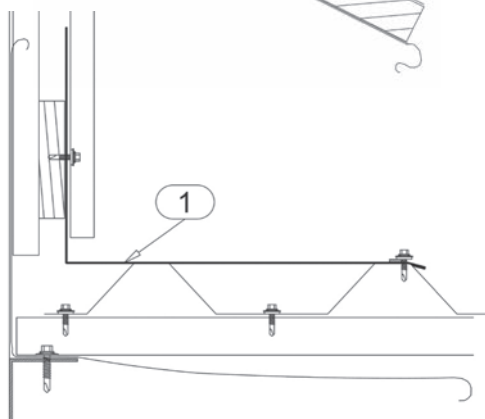

**Stogo-sienos sandūra**, (šoninė siena)  
Vertikalus pjūvis

1. Vidaus kampas RA 1BJ

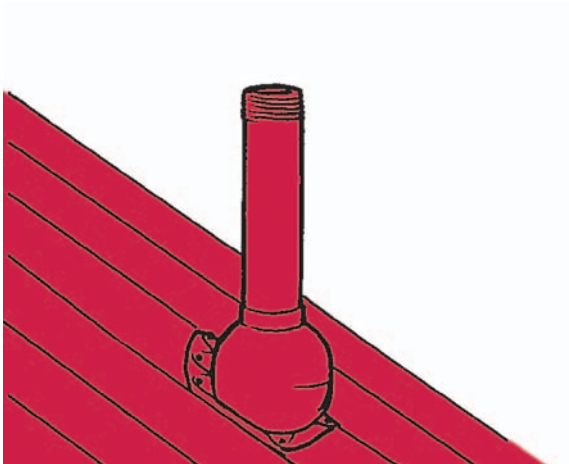

● **Vėdinimo kaminėliai**

Profiliuotiems lakštams rekomenduojame vėdinimo kaminėlį su tos pačios formos kaip ir stogo lakštas kaminėlio pagrindu. Renovuodami stogą taip pat galite naudoti kaminėlį su universaliu pagrindu, kurį galite suformuoti reikiama forma. Vėdinimo kaminėliai turėtų būti įrengti kaip galima aukščiau ir arčiau kraigo. Jeigu reikalingos angos žemesnėje stogo dalyje, rekomenduojame, aukščiau jų, įrengti sniego užtvaras.

110 mm skersmens vėdinimo kaminėlis be gaubtuvo yra naudojamas kanalizacijos ventiliacijai. Gaminio komplekte yra ventiliacijos kaminėlio jungiamasis elementas. Ventiliacijai kaminėlis gali būti naudojamas ir su gaubtuvu. Nerekomenduojame kombinuoti ventiliacinių kaminėlių su oro kondicionieriais. Išorinei centrinės vakuuminės valymo sistemos angai montuojamas 75 mm kaminėlis su kepure. Jis taip pat komplektuojamas su šiuolaikinei vakuuminei valymo sistemai pritaikytu jungiamuoju elementu. Paprastai vėdinimo kaminėlių diametras būna 125 ir 160 mm, o taip pat galimi ir didesnio skersmens kaminėliai. Pasitikrinkite kaminėlio diametrą ventiliacijos sistemos brėžiniuose.

Oro ištraukimui yra naudojamas elektrinis ventiliatorius, kurį galima prijungti prie garų surinktuvo.

Apvalių kaminėlių pagrindas, kuris jungiasi su stogu, turi guminę sandarinimo tarpinę (40-350 mm). Renovacijai skirta 12-102 mm diametro tarpinė. Tarpinė yra sukomplektuota su aliuminio žiedu, kurį galima išformuoti pagal stogo dangos lakšto formą. Prispauskite kaminėlio pagrindą tarp tarpinės ir stogo lakšto reikiamoje vietoje ir pritvirtinkite sraigtais.

Detalesnę informaciją apie vėdinimo kaminėlių montavimą rasite pakuotėje.

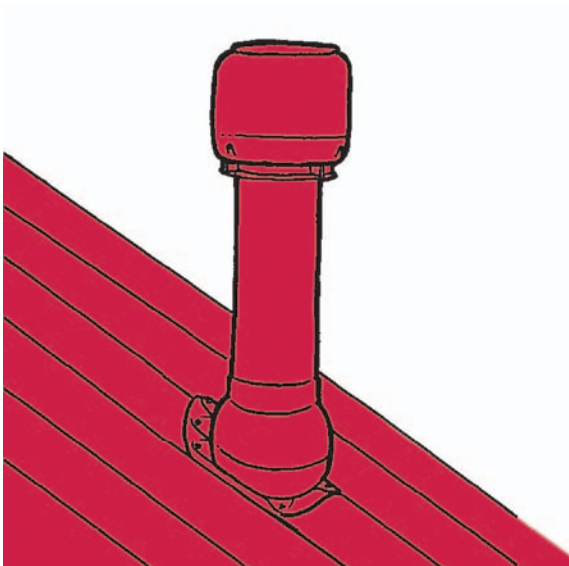

● **Stogo angos**

Stogo angas rekomenduojama montuoti kiek galima arčiau kraigo, prie pat stogo lakšto viršaus. Stogas virš liuko uždengiamas papildomu skardos lankstiniu. Stogo anga tvirtinama savisriegiais.

Skylę kaminui išpjaukite pagal kamino matmenis. Svarbu, kad sandarinimo lankstiniai būtų montuojami teisinga tvarka ir vanduo pro juos nepatektų į stogo konstrukciją.

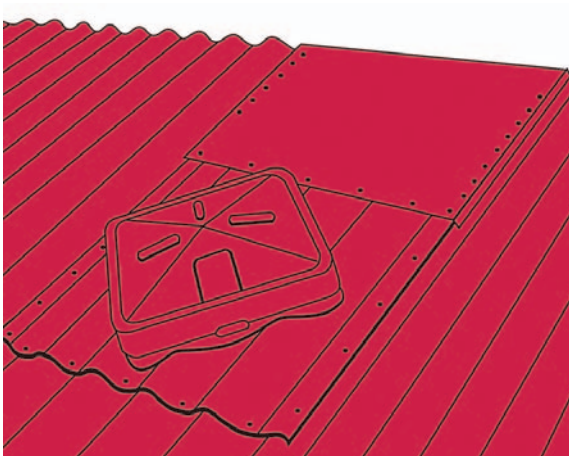

• **Kasmet patikrinkite:**

- \_\_\_\_ Kaip veikia stogo ventilacija
- \_\_\_\_ Lietaus vandens nuvedimo sistemų būklę
- \_\_\_\_ Stogo saugos elementų būklę
- \_\_\_\_ Vėdinimo kaminėlių būklę, sandarumą ir tvirtinimą
- \_\_\_\_ Izoliacijos būklę
- \_\_\_\_ Savisriegių būklę ir tvirtinimą
- \_\_\_\_ Dažytų paviršių ar stogo lakštų bei lankstinių būklę

• **Kai būtina:**

- \_\_\_\_ Valykite stogą
- \_\_\_\_ Pašalinkite sniegą
- \_\_\_\_ Pašalinkite lapus, šakeles ir pan.

• **Stogo priežiūra ir eksploatacija**

**Metinė priežiūra**

Kad stogas tarnautų ilgai ir būtų geros būklės, reikalinga reguliari stogo priežiūra.

**Lapų pašalinimas ir pan.**

Kad stogo paviršius būtų švarus, paprastai užtenka lietaus. Tačiau lietus ne visada gali nuplauti nukritusius lapus ir šakeles, todėl rekomenduojame stogą valyti. Taip pat kasmet rekomenduojama valyti sąlajas ir lietaus vandens nuvedimo sistemas.

**Valymas**

Nešvarias vietas galima nuplauti minkštu šepetėliu ir vandeniu. Taip pat galima naudoti aukšto slėgio plovimo aparatus (iki 50 bar). Stipriai suteptos vietos gali būti plaunamos specialiais plovikliais, skirtais plauti dažytiems paviršiams. Visada įdėmiai perskaitykite chemikalų naudojimo instrukcijas. Įsisenėjusias dėmes galima pabandyti nuvalyti skudurėliu, suvilgytu "white" spiritu. Dažyta danga turi būti valoma iš viršaus į apačią, kad visos priemonės kuo geriau nusiplautų nuo paviršiaus. Galiausiai išplaukite vandeniu lietaus vandens nuvedimo sistemą.

**Sniego pašalinimas**

Sniegas paprastai nušliuozia nuo skardinių stogų ir likusio sniego kiekis neviršija projekte numatytų apkrovų. Jei valote stogą, palikite apie 100 mm sniego sluoksnį, kad nepažeistumėte stogo dangos.

• **Techninė informacija**

**Ruukki S18-92W-1100**

Dengiamas plotis 1100 mm  
 Lakšto storis 0.5; 0.6 mm  
 Didžiausias ilgis 8000 mm  
 Mažiausias ilgis 600 mm  
 Min. stogo nuolydis 11°

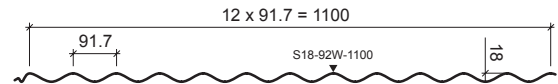

**Ruukki T19-20W-1150**

Dengiamas plotis 1150 mm  
 Lakšto storis 0.5 mm  
 Didžiausias ilgis 8000 mm  
 Mažiausias ilgis 600 mm  
 Min. stogo nuolydis 11°

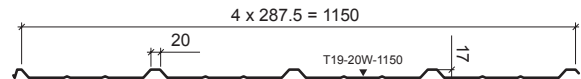

**Ruukki T20-24W-1100**

Dengiamas plotis 1100 mm  
 Lakšto storis 0.5 mm  
 Didžiausias ilgis 8000 mm  
 Mažiausias ilgis 500 mm  
 Min. stogo nuolydis 11°

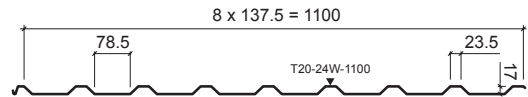

**Ruukki T20-42SW-1070**

Dengiamas plotis 1070 mm  
 Lakšto storis 0.5; 0.6; 0.7 mm  
 Didžiausias ilgis 8000 mm  
 Mažiausias ilgis 600 mm  
 Min. stogo nuolydis 11°



**Ruukki T45-37W-900**

Dengiamas plotis 900 mm  
 Lakšto storis 0.5; 0.6; 0.7; 0.8 mm  
 Didžiausias ilgis 9000 mm  
 Mažiausias ilgis 500 mm  
 Min. stogo nuolydis 7°

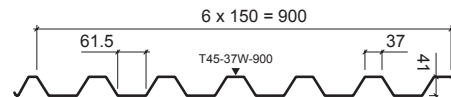

**Ruukki T45-30EW-1025**

Dengiamas plotis 1025 mm  
 Lakšto storis 0.6; 0.7 mm  
 Didžiausias ilgis 9000 mm  
 Mažiausias ilgis 600 mm  
 Min. stogo nuolydis 7°

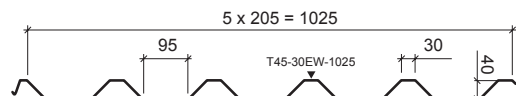

## • Kontaktai

Centrinis biuras	Pramonės g. 16, Vaidotai, 14149 Vilniaus raj.	tel. (5) 232 23 15, faks. (5) 232 23 18	ruukki.lietuva@ruukki.com
Kauno skyrius	Partizanų g. 63M, 50300 Kaunas	tel. (37) 32 74 07, faks. (37) 73 16 71	kaunas@ruukki.com
Klaipėdos skyrius	Laugalių g.11, 96157 Gargždai	tel. (46) 34 18 69, faks. (46) 47 06 96	klaipeda@ruukki.com
Panevėžio skyrius	V. Kudirkos g. 4, 35201 Panevėžys	tel. (45) 46 30 47, faks. (45) 46 26 01	panevezys@ruukki.com
Šiaulių skyrius	Varpo g. 34, 76241 Šiauliai	tel. (41) 52 00 80, faks. (41) 52 08 02	siauliai@ruukki.com

**UAB Ruukki Lietuva**

**[www.ruukki.lt](http://www.ruukki.lt)**

**[www.ruukkistogas.lt](http://www.ruukkistogas.lt)**

Informacija, pateikta šiame leidinyje yra patikrinta. Rautaruukki Oyj neprisiima atsakomybės už klaidas, netikslumus bei tiesioginę ar netiesioginę žalą, kurią gali iššaukti neteisingas informacijos pritaikymas. Kompanija pasilieka teisę keisti informaciją.

Copyright © 2013 Rautaruukki Corporation. Visos teisės saugomos.

Ruukki, Ruukki Express, Pural, Purex bei Ruukki produktų pavadinimai yra registruoti, Rautaruukki Oyj priklausantys prekių ženklai.